

PS030

+ PS030 00 A

mit Überlaufloch

mit 1x Hahnloch durchgestochen

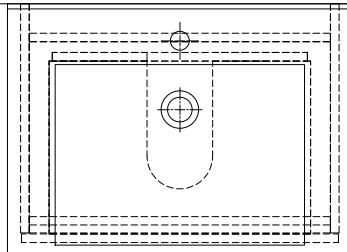
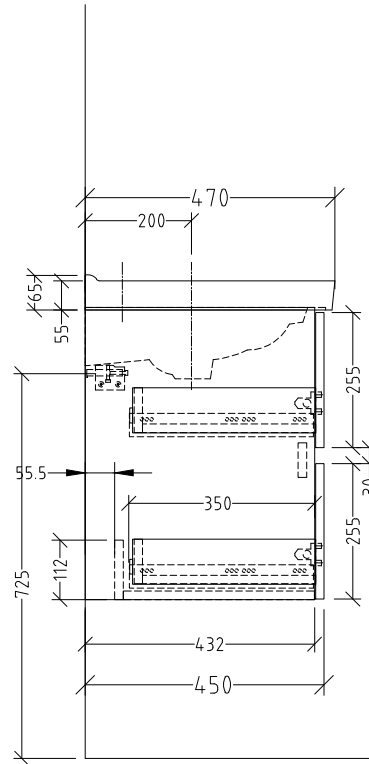
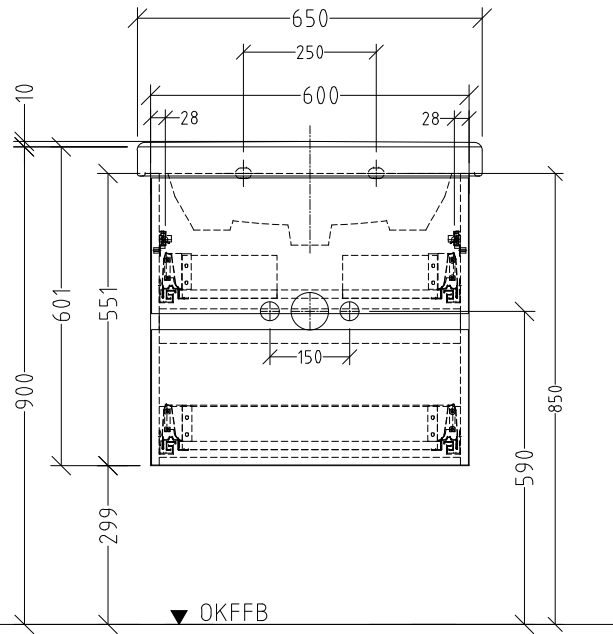

Änderung		Änderungstext	Revisor	Datum
		BauTeilnummer		PS030
		Bezeichnung		
Zeichnungs-Nr.		PSUEB-08 HARMONIA		
Zeichner	Kd	Version	A	
Datum	28.11.2017		+/- Nach DIN 68100; HT 10	
		K:\ACAD\ZEICHNG\SOND-PRG\PS - Solo One\Übersichten		
Diese Zeichnung ist unser geistiges Eigentum und darf ohne unsere Genehmigung nicht kopiert oder Dritten zugänglich gemacht werden.				