

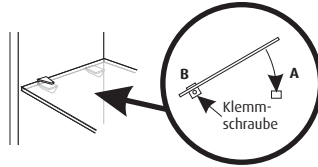

Versetzen eines Glaseinlegebodens bei Schränken

- Klemmschrauben lösen
- Glasboden herausziehen
- Glasbodenhalter versetzen
- Glasboden einsetzen
- Klemmschrauben festziehen



Versetzen eines Glaseinlegebodens bei Spiegelschränken

- Türen abklipsen
- Klemmschrauben lösen
- Glasboden herausziehen
- Glasbodenhalter versetzen
- Glasboden einsetzen
- Klemmschrauben festziehen

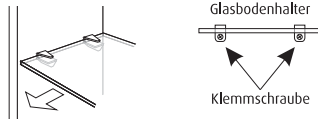

Padbox

- Schutzfolie des Klebandes an Padbox entfernen.
- Padbox an gewünschte Stelle kleben.

ACHTUNG: Klebefläche muß sauber und fettfrei sein!

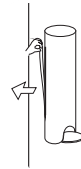

Vergrößerungsspiegel

- Bei der Montage des Vergrößerungsspiegels muß darauf geachtet werden, dass die Spiegelfläche der Tür mit Spiritus fettfrei gereinigt wird.

- Folie des Klebepunkts abziehen und Vergrößerungsspiegel lt. Skizze aufkleben.

Achtung: Nach Befestigung des Vergrößerungsspiegels ist keine andere Positionierung mehr möglich!

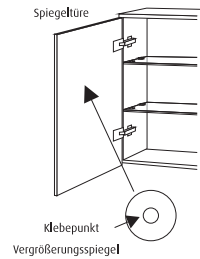

Ablageschale

- Ablageschale hinten in Glaseinlegeboden einhängen!

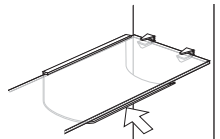

Magnetleiste

- Schutzfolie des Klebandes auf der Rückseite abziehen
- Die Magnetleiste an gewünschte Stelle kleben

ACHTUNG: Klebefläche muß sauber und fettfrei sein!

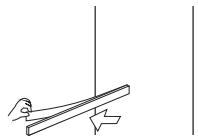

Montagemaße

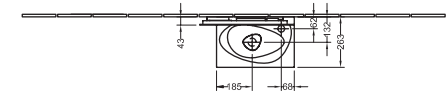
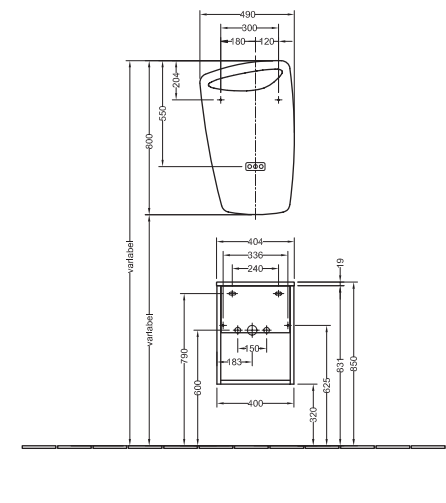
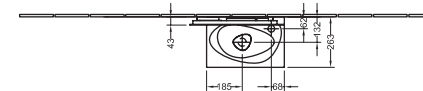
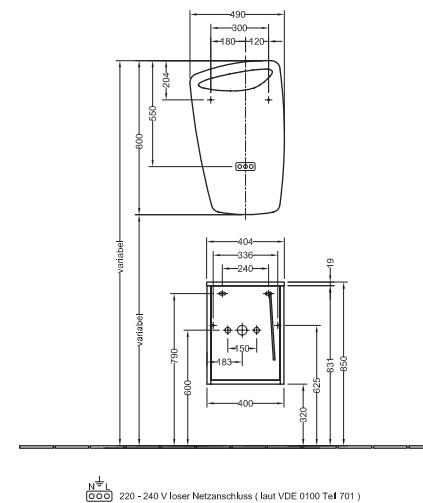
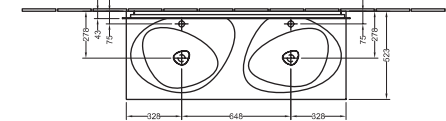
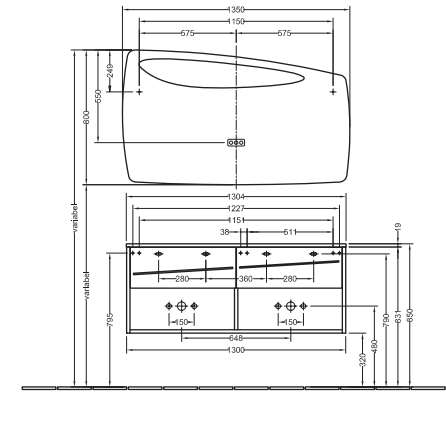
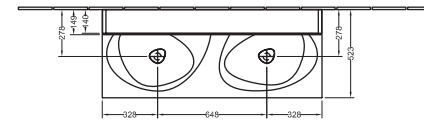
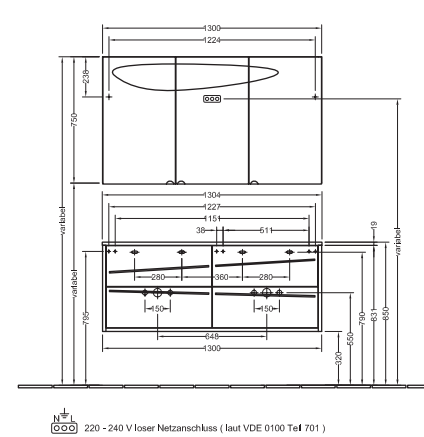

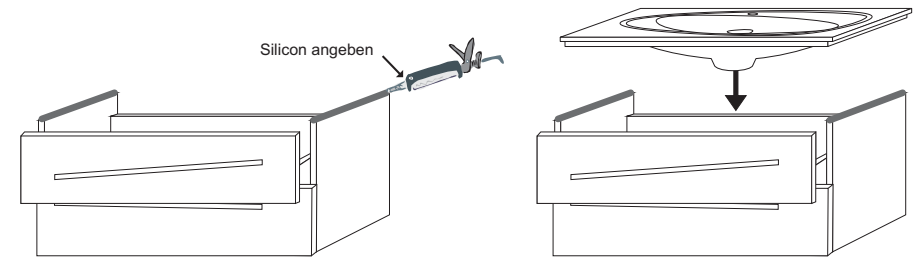
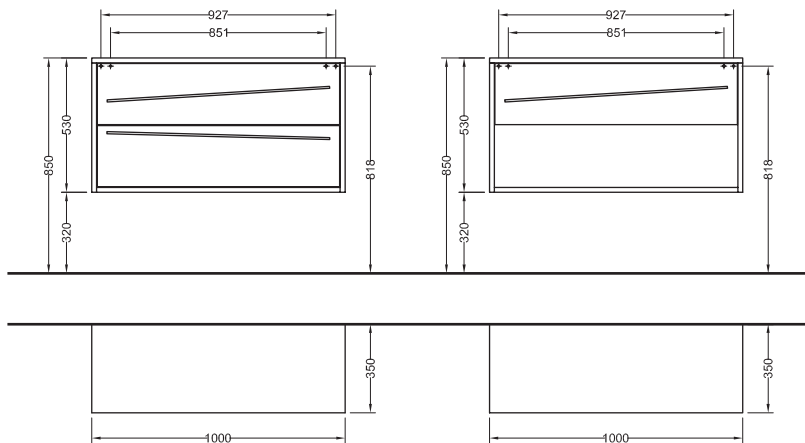
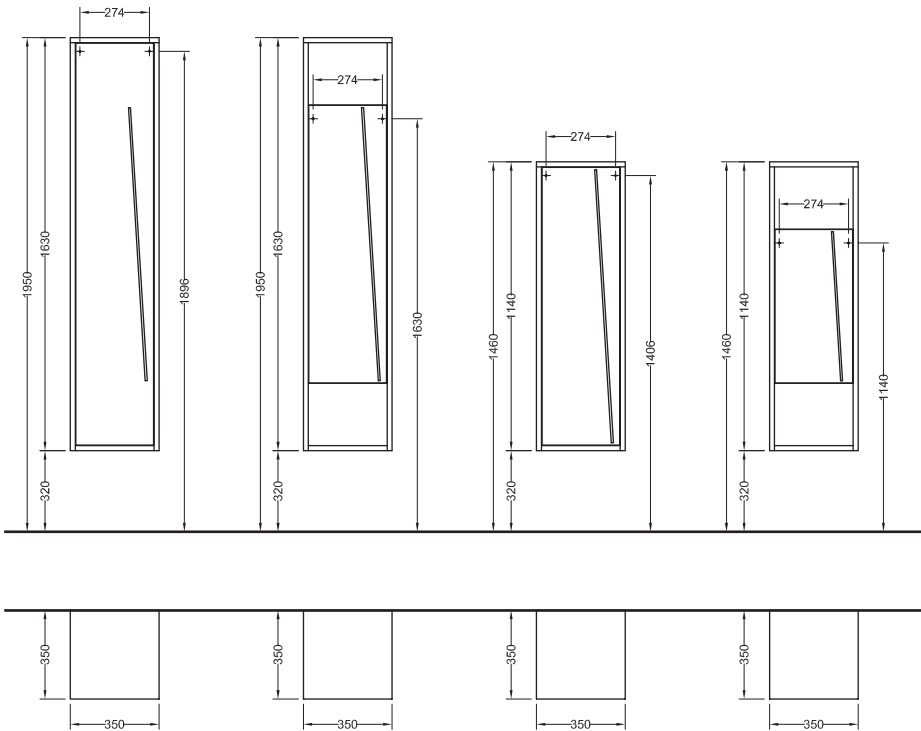

Ausgleichen von Unebenheiten / Abdichten

- Unebenheiten zwischen Wand und der Befestigung des Waschtisches mit Weißzement ausgleichen

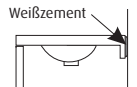

- Fugen zwischen Wand und Waschtisch mit Silicon abdichten

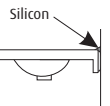

ACHTUNG: Verwenden Sie nur Essigfreies Silicon!

Montage Handtuchhalter

- Handtuchhalter an gewünschte Stelle der Wand anhalten und Wandbefestigungslöcher anzeichnen
- mit 10mm Steinbohrer 60 mm tief bohren, Dübel einklopfen
- Handtuchhalter mit beiliegenden Schrauben und Torx-Bit an der Wand befestigen

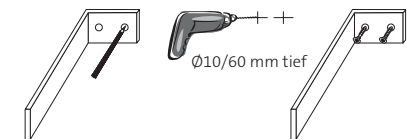

Montage Halterungen Accessory-Boxen

- zum Entnehmen der Halterungen diese nach vorne schieben und gleichzeitig hinten nach oben kippen
- zum Einsetzen der Halterung diese vorne mit der Spitze in die Bohrung stecken
- Halterung etwas nach vorne schieben, gleichzeitig hinten nach unten kippen und ebenfalls Spitze in die Bohrung stecken
- Accessory-Boxen von oben auf die Halterungen legen

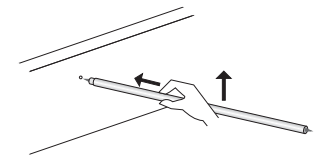

Montage / Demontage Blende bei Gästeunterbau

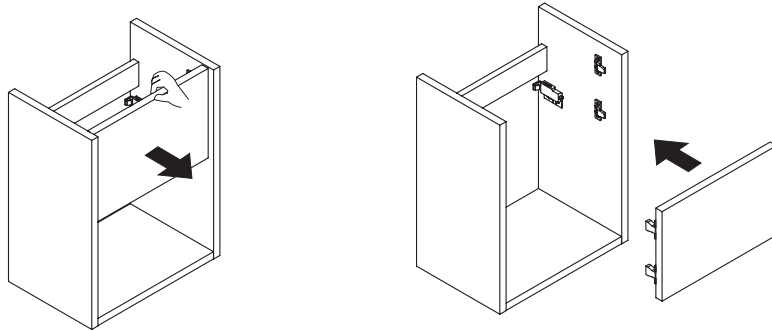

Montage Kleiderstange bei Stummen Diener "James"

- Kleiderstange von oben durch die Öffnung stecken und mit beiliegenden Schrauben fixieren

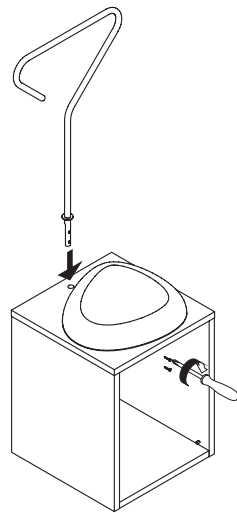

Verbindung einzelner Schrankmodule

- Zur Verbindung einzelner Schrankmodule ist das Programm "Moja" nicht geeignet!

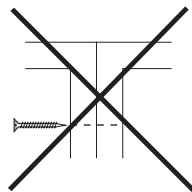

Montage und Justierung Möbeltüren

- A - seitliche Justierung
- B - Tiefenverstellung
- C - Höhenjustierung
- D - Scharnier abklipsen
- E - die Dämpfungskraft kann durch Drehen der Schraube eingestellt werden
- F - durch den Dämpfer schließt die Türe sanfter
- G - Abdeckkappe abklipsen

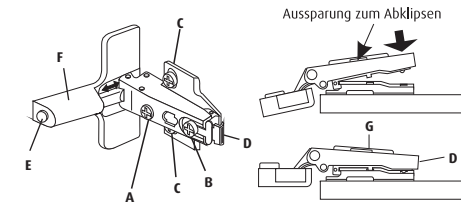

Montagehinweise Spiegeltüren

Justierung der Spiegeltüren

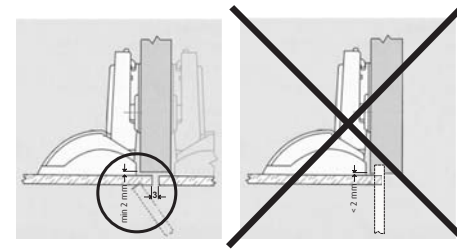

ACHTUNG: Fugenabstände lt. Zeichnung unbedingt einhalten !

Einstellung der Verstellplatten

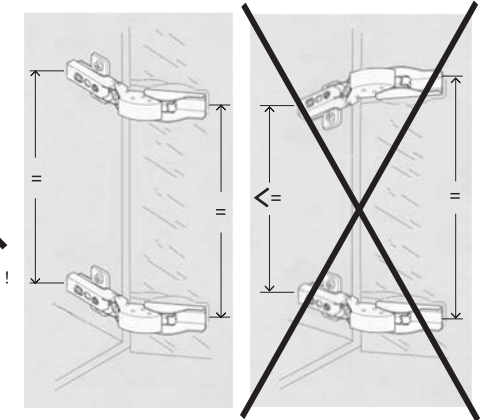

ACHTUNG: Der Höhenabstand zwischen Verstellplatten (Korpus) und Scharnieraufnahme (Spiegel) muss gleich sein, damit die Spiegeltüren spannungsfrei montiert werden können !

Montage und Justierung Spiegelschranktüren

MONTAGE DÄMPFER:

- Dämpfer A von oben auf das Scharnier aufsetzen und nach hinten schieben
- an der Drehschraube kann die Dämpfungskraft eingestellt werden
- Demontage in umgekehrter Reihenfolge

- Zur Demontage des Scharniers von der Verstellplatte C nach oben drücken
- Zur Demontage des Scharniers von der Spiegeltüre mit einem Kreuz-Schraubendreher Schraube B nach rechts drehen

JUSTIERUNG:

- Dämpfer A entfernen
- D - Höhenjustierung
- E - Seitliche Justierung
- F - Tiefenverstellung

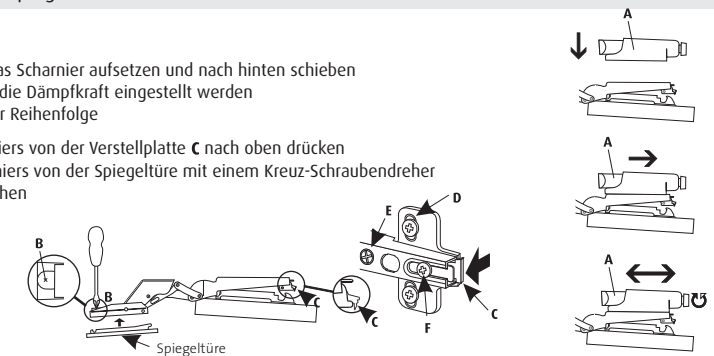

- Spiegeltüren abklipsen

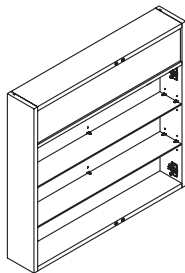

- Beleuchtungsblende **A** nach oben schieben und nach unten entfernen

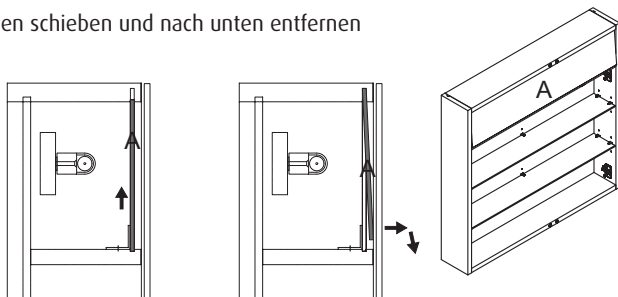

- Sicherheitskappen **A** der Leuchtstoffröhre **B** leicht auseinander drücken und entfernen

- Leuchtstoffröhre um 90° drehen und entnehmen

- Zusammenbau in umgekehrter Reihenfolge

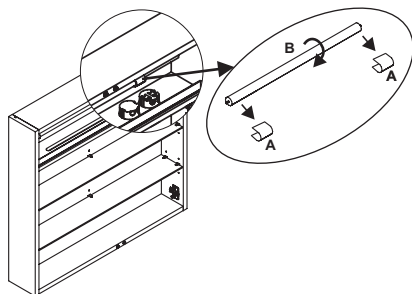

Ein-/Aushängen

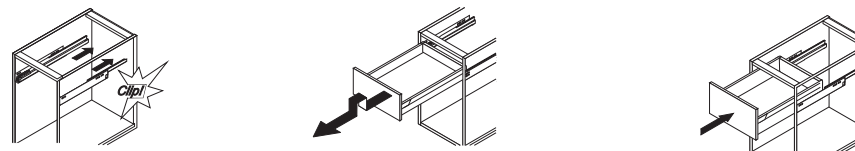

BEDIENUNG

seitlich verstellen

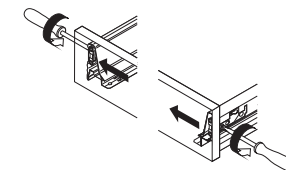
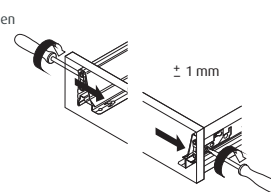

Höhe verstellen

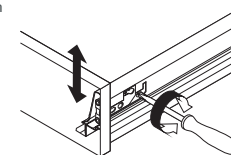

Demontage Schubladenblende

